

# ELBA

**EL 45B MWC**  
**EL 45B MWC 60**

**MICROWAVE OVENS**  
*USER INSTRUCTIONS*

**GB**

**FORNI A MICROONDE**  
*MANUALE DI ISTRUZIONI*

**IT**

**FOURS A MICRO-ONDES**  
*MANUEL D' INSTRUCTIONS*

**FR**

# ELBA

## Microwave Oven INSTRUCTION MANUAL

MODEL: EL 45B MWC  
EL 45B MWC 60

Read these instructions carefully before using your microwave oven, and keep it carefully.

If you follow the instructions, your oven will provide you with many years of good service.

SAVE THESE INSTRUCTIONS CAREFULLY

## PRECAUTIONS TO AVOID POSSIBLE EXPOSURE TO EXCESSIVE MICROWAVE ENERGY

- (a) Do not attempt to operate this oven with the door open since this can result in harmful exposure to microwave energy. It is important not to break or tamper with the safety interlocks.
- (b) Do not place any object between the oven front face and the door or allow soil or cleaner residue to accumulate on sealing surfaces.
- (c) **WARNING:** If the door or door seals are damaged, the oven must not be operated until it has been repaired by a competent person.

## ADDENDUM

If the apparatus is not maintained in a good state of cleanliness, its surface could be degraded and affect the lifespan of the apparatus and lead to a dangerous situation.

## Specifications

Model:	EL 45B MWC	EL 45B MWC 60
Rated Voltage:	230-240V~50Hz	220V~60Hz
Rated Input Power(Microwave):	1650W	1600W
Rated Output Power(Microwave):	900W	900W
Rated Input Power(Grill):	1750W	1700W
Rated Input Power(Double grill):	2300W	2100W
Rated Input Power(Double grill+Microwave):	3350W	3200W
Rated Input Power(Convection):	1750W	1650W
Oven Capacity:	44L	44L
Turntable Diameter:	∅ 360mm	∅ 360mm
External Dimensions(WXDXH):	595×568×454mm	595×568×454mm
Net Weight:	Approx. 36 kg	Approx. 36 kg

## **IMPORTANT SAFETY INSTRUCTIONS**

### **WARNING**

To reduce the risk of fire, electric shock, injury to persons or exposure to excessive microwave oven energy when using your appliance, follow basic precautions, including the following:

1. Warning: Liquids and other foods must not be heated in sealed containers since they are liable to explode.
2. Warning: It is hazardous for anyone other than a competent person to carry out any service or repair operation that involves the removal of a cover which gives protection against exposure to microwave energy.
3. This appliance can be used by children aged from 8 years and above and persons with reduced physical, sensory or mental capabilities or lack of experience and knowledge if they have been given supervision or instruction concerning use of the appliance in a safe way and understand the hazards involved. Children shall not play with the appliance. Cleaning and user maintenance shall not be made by children unless they are older than 8 and supervised.
4. Keep the appliance and its cord out of reach of children less than 8 years.
5. Only use utensils that are suitable for use in microwave ovens.
6. The oven should be cleaned regularly and any food deposits should be removed.
7. Read and follow the specific: "PRECAUTIONS TO AVOID POSSIBLE EXPOSURE TO EXCESSIVE MICROWAVE ENERGY".
8. When heating food in plastic or paper containers,

keep an eye on the oven due to the possibility of ignition.

9. If smoke is emitted, switch off or unplug the appliance and keep the door closed in order to stifle any flames.

10. Do not overcook food.

11. Do not use the oven cavity for storage purposes.

Do not store items, such as bread, cookies, etc. inside the oven.

12. Remove wire twist-ties and metal handles from paper or plastic containers/bags before placing them in the oven.

13. Install or locate this oven only in accordance with the installation instructions provided.

14. Eggs in their shell and whole hard-boiled eggs should not be heated in microwave ovens since they may explode, even after microwave heating has ended.

15. This appliance is intended to be used in household and similar applications such as:

-staff kitchen areas in shops, offices and other working environments;

-by clients in hotels, motels and other residential type environments;

-farm houses;

-bed and breakfast type environments.

16. If the supply cord is damaged, it must be replaced by the manufacturer, its service agent or similarly qualified persons in order to avoid a hazard.

17. Do not store or use this appliance outdoors.

18. Do not use this oven near water, in a wet basement or near a swimming pool.

19. The temperature of accessible surfaces may be high when the appliance is operating. The surfaces are liable to get hot during use. Keep cord away from heated

surface, and do not cover any vents on the oven.

20. Do not let cord hang over edge of table or counter.

21. Failure to maintain the oven in a clean condition could lead to deterioration of the surface that could adversely affect the life of the appliance and possibly result in a hazardous situation.

22. The contents of feeding bottles and baby food jars shall be stirred or shaken and the temperature checked before consumption, in order to avoid burns.

23. Microwave heating of beverages can result in delayed eruptive boiling, therefore care must be taken when handling the container.

24. The appliance is not intended for use by persons (including children) with reduced physical, sensory or mental capabilities, or lack of experience and knowledge, unless they have been given supervision or instruction concerning use of the appliance by a person responsible for their safety.

25. Children should be supervised to ensure that they do not play with the appliance.

26. The appliances are not intended to be operated by means of an external timer or separate remote-control system.

27. Accessible parts may become hot during use. Young children should be kept away.

28. Steam cleaner is not to be used.

29. During use the appliance becomes hot. Care should be taken to avoid touching heating elements inside the oven.

30. Only use the temperature probe recommended for this oven. (for ovens provided with a facility to use a

temperature-sensing probe.)

31. **WARNING:** The appliance and its accessible parts become hot during use. Care should be taken to avoid touching heating elements. Children less than 8 years of age shall be kept away unless continuously supervised.

32. The microwave oven must be operated with the decorative door open. (for ovens with a decorative door.)

33. The rear surface of appliance shall be placed against a wall.

34. The microwave oven must not be placed in a cabinet.

35. The microwave oven is intended for heating food and beverages. Drying of food or clothing and heating of warming pads, slippers, sponges, damp cloth and similar may lead to risk of injury, ignition or fire.

36. Metallic containers for food and beverages are not allowed during microwave cooking.

37. The appliance must not be installed behind a decorative door in order to avoid overheating.

**WARNING:**

When the appliance is operated in the combination mode, children should only use the oven under adult supervision due to the temperatures generated. The appliance must not be placed in a cabinet.

**READ CAREFULLY AND KEEP FOR FUTURE REFERENCE**

## To Reduce the Risk of Injury to Persons Grounding Installation

### **DANGER**

Electric Shock Hazard  
Touching some of the internal components can cause serious personal injury or death. Do not disassemble this appliance.

### **WARNING**

Electric Shock Hazard Improper use of the grounding can result in electric shock. Do not plug into an outlet until appliance is properly installed and grounded.

This appliance must be grounded. In the event of an electrical short circuit, grounding reduces the risk of electric shock by providing an escape wire for the electric current. This appliance is equipped with a cord having a grounding wire.

Consult a qualified electrician or serviceman if the grounding instructions are not completely understood or if doubt exists as to whether the appliance is properly grounded. If it is necessary to use an extension cord, use only a 3-wire extension cord.

1. A short power-supply cord is provided to reduce the risks resulting from becoming entangled in or tripping over a longer cord.
2. If a long cord set or extension cord is used:
  - 1) The marked electrical rating of the cord set or extension cord should be at least as great as the electrical rating of the appliance.
  - 2) The extension cord must be a grounding-type 3-wire cord.
  - 3) The long cord should be arranged so that it will not drape over the counter top or tabletop where it can be pulled on by children or tripped over unintentionally.



## CLEANING

Be sure to unplug the appliance from the power supply.

1. Clean the cavity of the oven after using with a slightly damp cloth.
2. Clean the accessories in the usual way in soapy water.
3. The door frame and seal and neighbouring parts must be cleaned carefully with a damp cloth when they are dirty.
4. Do not use harsh abrasive cleaners or sharp metal scrapers to clean the oven door glass since they can scratch the surface, which may result in shattering of the glass.
5. **Cleaning Tip**---For easier cleaning of the cavity walls that the food cooked can touch: Place half a lemon in a bowl, add 300ml (1/2 pint) water and heat on 100% microwave power for 10 minutes. Wipe the oven clean using a soft, dry cloth.

## UTENSILS

### CAUTION

#### Personal Injury Hazard

It is hazardous for anyone other than a competent person to carry out any service or repair operation that involves the removal of a cover which gives protection against exposure to microwave energy.

See the instructions on "Materials you can use in microwave oven or to be avoided in microwave oven."

There may be certain non-metallic utensils that are not safe to use for microwaving. If in doubt, you can test the utensil in question following the procedure below.

Utensil Test:

1. Fill a microwave-safe container with 1 cup of cold water (250ml) along with the utensil in question.
2. Cook on maximum power for 1 minute.
3. Carefully feel the utensil. If the empty utensil is warm, do not use it for microwave cooking.
4. Do not exceed 1 minute cooking time.

## Materials you can use in microwave oven

Utensils	Remarks
Browning dish	Follow manufacturer's instructions. The bottom of browning dish must be at least 3/16 inch (5mm) above the turntable. Incorrect usage may cause the turntable to break.
Dinnerware	Microwave-safe only. Follow manufacturer's instructions. Do not use cracked or chipped dishes.
Glass jars	Always remove lid. Use only to heat food until just warm. Most glass jars are not heat resistant and may break.
Glassware	Heat-resistant oven glassware only. Make sure there is no metallic trim. Do not use cracked or chipped dishes.
Oven cooking bags	Follow manufacturer's instructions. Do not close with metal tie. Make slits to allow steam to escape.
Paper plates and cups	Use for short-term cooking/warming only. Do not leave oven unattended while cooking.
Paper towels	Use to cover food for reheating and absorbing fat. Use with supervision for a short-term cooking only.
Parchment paper	Use as a cover to prevent splattering or a wrap for steaming.
Plastic	Microwave-safe only. Follow the manufacturer's instructions. Should be labeled "Microwave Safe". Some plastic containers soften, as the food inside gets hot. "Boiling bags" and tightly closed plastic bags should be slit, pierced or vented as directed by package.
Plastic wrap	Microwave-safe only. Use to cover food during cooking to retain moisture. Do not allow plastic wrap to touch food.
Thermometers	Microwave-safe only (meat and candy thermometers).
Wax paper	Use as a cover to prevent splattering and retain moisture.

## Materials to be avoided in microwave oven

Utensils	Remarks
Aluminum tray	May cause arcing. Transfer food into microwave-safe dish.
Food carton with metal handle	May cause arcing. Transfer food into microwave-safe dish.
Metal or metal-trimmed utensils	Metal shields the food from microwave energy. Metal trim may cause arcing.
Metal twist ties	May cause arcing and could cause a fire in the oven.
Paper bags	May cause a fire in the oven.
Plastic foam	Plastic foam may melt or contaminate the liquid inside when exposed to high temperature.
Wood	Wood will dry out when used in the microwave oven and may split or crack.

# SETTING UP YOUR OVEN

## Names of Oven Parts and Accessories

Remove the oven and all materials from the carton and oven cavity

Your oven comes with the following accessories:

Enamel Tray	1
Turntable ring assembly	1
Instruction Manual	1

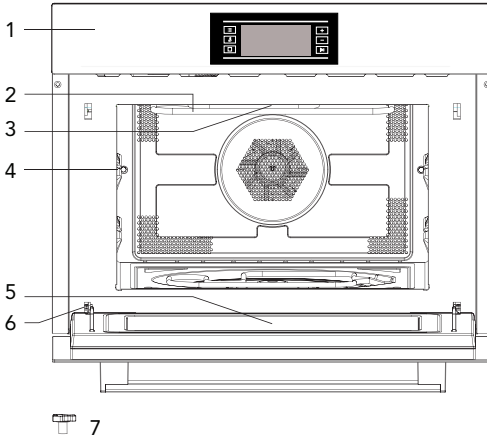

1. Control panel
2. Grill element
3. Light
4. Level
5. Door glass
6. Hinge
7. Turntable shaft

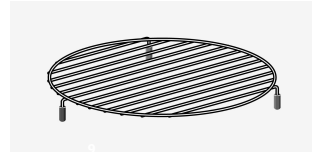

8

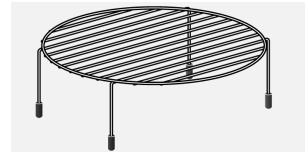

9

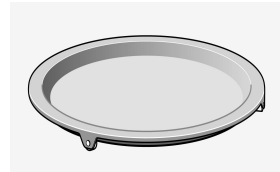

10

8. Short Grill Rack
9. Long Grill Rack
10. Grill Pan

## Turntable Installation

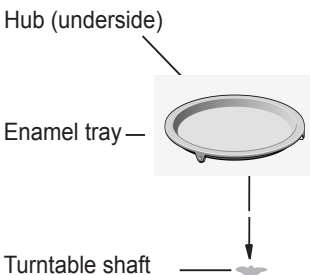

- a. Never place the enamel tray upside down. The enamel tray should never be restricted.
- b. The enamel tray must always be used during cooking.
- c. All food and containers of food are always placed on the enamel tray for cooking.
- d. If enamel tray cracks or breaks, contact your nearest authorized service center.

## Installation and connection

1. This appliance is only intended for domestic use.
2. This oven is intended for built-in use only. It is not intended for counter-top use or for use inside a cupboard.
3. Please observe the special installation instructions.
4. The appliance can be installed in a 60cm wide wall-mounted cupboard.
5. The appliance is fitted with a plug and must only be connected to a properly installed earthed socket.
6. If an appliance is not equipped with a mains cable and a plug or other means for disconnecting from the mains with a contact opening on each pole complying with the conditions of overvoltage category III for full isolation, an isolating device must be incorporated into the permanently installed electrical installation in accordance with the installation regulations.
7. If an appliance is not equipped with a mains cable and a plug or other means the fixed wiring insulation must be protected, for example, by insulating sleeving having an appropriate temperature rating.
8. The appliance must not be placed in a cabinet.
9. The mains voltage must correspond to the voltage specified on the rating plate.
10. The socket must be installed and connecting cable must only be replaced by a qualified electrician. If the plug is no longer accessible following installation, an all-pole disconnecting device must be present on the installation side with a contact gap of at least 3mm.
11. Adapters, multi-way strips and extension leads must not be used. Overloading can result in a risk of fire.

**The accessible surface may be hot during operation.**



## Important information about installing

- This appliance is NOT intended for use in a commercial environment.
- Please observe the installation instructions provided and note that this appliance should only be installed by a qualified technician.
- The appliance is fitted with a plug and must only be connected to a properly installed earthed socket.
- In case a new socket is needed, installation and cable connection must only be done by a qualified electrician. If the plug is no longer accessible following installation, a pole disconnecting device must be present on the installation site with a contact gap of at least 3 mm.
- Adapters, multiway strips and extension cords must not be used. Overloading can result in fire.

The accessible surface may be hot during operation.



## Placement

- Danger! Do not disassemble this appliance. Touching internal components of this appliance can cause serious personal injury or death.
- Place the microwave oven on a firm, flat surface.
- Make sure that there is sufficient ventilation around the microwave oven. At the rear and sides keep at least 10 cm free.
- Do not cover the air vents.
- The adjustable feet should not be removed.
- Do not place the microwave oven near a heat source.
- Transmitting and receiving equipment such as radios and televisions can affect the operation of the microwave oven.

## Installation dimensions

### READ CARE FULLY AND KEEP FOR FUTURE REFERENCE

\*\* Care should be taken not to displace the turntable when removing containers from the appliances (For fixed appliances and built-in appliances being used equal or higher than 900mm above the floor and having detachable turntables But this is not applicable for appliances with horizontal bottom hinger door.)

Ventilation openings

behind, min. 250 cm<sup>2</sup>

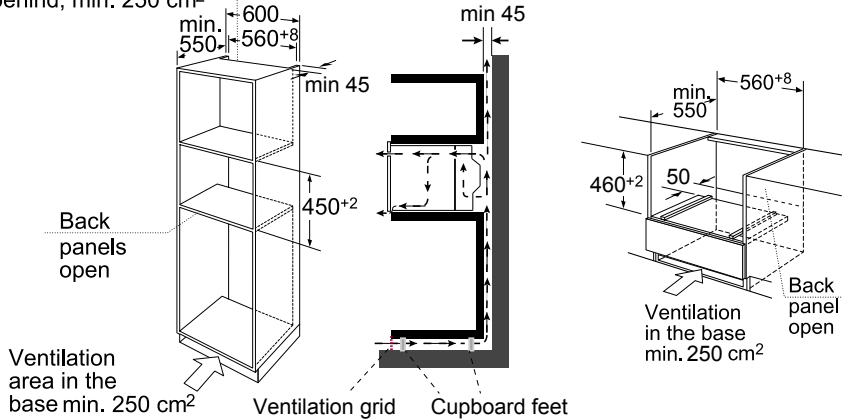

Note: There should be gap above the oven.

## Building in

- Do not hold or carry the appliance by the door handle. The door handle cannot hold the weight of the appliance and may break off.
- Carefully push the microwave into the box, making sure that it is in the centre.
  - Open the door and fasten the microwave with the screws that were supplied.

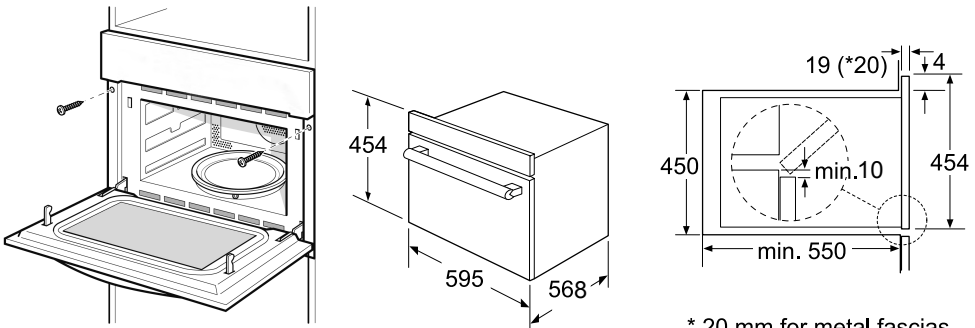

\* 20 mm for metal fascias

## INSTALL THE TRAY

1. Check the position of the shaft.

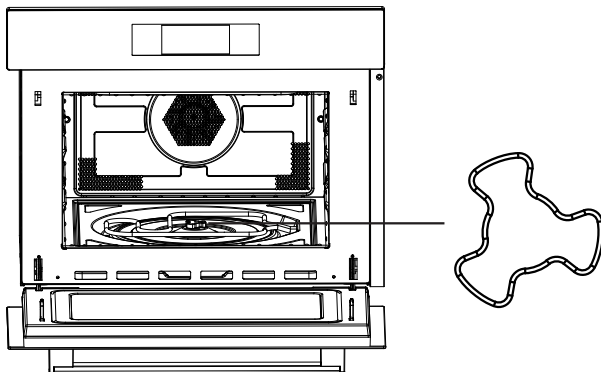

2. Adjust the angle of the tray, the tray roller should point to one of the shaft arm.

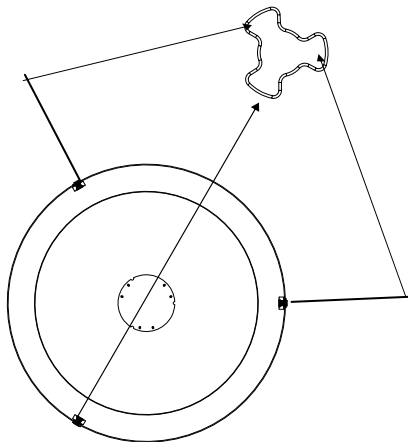

3. Put the tray on the shaft and adjust slightly .

# OPERATION

## Control Panel and Features

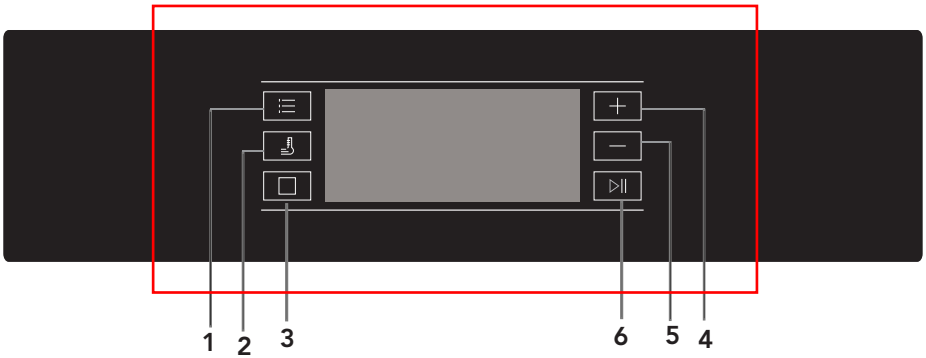







- 1) Power/Weight button
- 2) Quickly preheating button
- 3) Cancel/Child lock Button
- 4) Adjustment button
- 5) Adjustment button
- 6) Start/Pause button













You can see from the table below from which power levels you can choose and for which foods the power levels are suitable.

Power level	Food
900 W	- Boiling water, reheating - Cooking chicken, fish, vegetables
700 W	- Reheating - Cooking mushrooms, shell fish - Cooking dishes containing eggs and cheese
450 W	- Cooking rice, soup
300 W	- Defrosting - Melting chocolate and butter
100 W	- Defrosting sensitive/delicate foods - Defrosting irregularly-shaped foods - Softening ice cream - Allowing dough to rise

#### Functions

Function		Mode		
	Microwave		Microwave	<b>Microwave</b> Use the microwave function to cook and reheat vegetables, potatoes, rice, fish and meat.
	Heating		Hot air	<b>Hot air</b> With hot air you can prepare meals in the same way as you do with a conventional oven. The microwave is not activated. You are advised to preheat the oven before putting the meal in the oven.
			Grill with fan	<b>Grill with fan</b> Use this function to roast meals evenly and at the same time give the meal a brown crust.
			Grill	<b>Grill</b> The grill is very suitable to prepare thin pieces of meat and fish.

Function		Mode		
	Heating		Hot air+ Bottom heat	Use this function to roast big pieces of meat, pizza, etc.
			Double grill	Use this function to roast big pieces of meat, pizza, etc.
	Combination		Hot air	<b>Microwave + Hot air</b> Use this function to roast meals quickly.
			Grill with fan	<b>Microwave + Grill with fan</b>
			Grill	<b>Microwave + Grill</b> Use this function to cook meals quickly and at the same time give the meal a brown crust (also au gratin). The microwave and the grill are activated at the same time. The microwave is cooking and the grill is roasting.
			Hot air+ Bottom heat	Use this function to roast big pieces of meat, pizza, etc.
			Double grill	Use this function to roast big pieces of meat, pizza, etc.
	Auto-programs		P01 - P13	<b>Automatic cooking programs</b>
	Defrost		d01 + d02	<b>Defrost</b>

## OPERATION INSTRUCTION

This microwave oven uses modern electronic control to adjust cooking parameters to meet your needs better for cooking.

### 1. Clock Setting

When the microwave oven is electrified, "00:00" will blink, buzzer will ring once.

- 1) Press " + " or " - " to set the right time (between 00:00 and 23:59.)
- 2) After you have set the right time, press " ▷|| ". The clock has been set.

Note: When the oven is electrified, if no operation, "00:00" will display all the time. If do not press " ▷|| ", it will confirm the clock setting in 3 seconds.

### 2. Microwave Cooking

- 1) Press the " ≡ " button to activate the microwave function. "900" is blinking in the display and the microwave icon appears, "01:00" will display.
- 2) Press " + " or " - " button to adjust the microwave power (900, 700, 450, 300, 100), press " ▷|| " button to confirm the microwave power and enter the cooking time setting status, the cooking time will display.
- 3) Press " + " or " - " button to set the cooking time. When the power is 900W, the MAX. time is 30 minutes and other powers are 90 minutes.
- 4) Press " ▷|| " button to start cooking.









NOTE: the step quantities for the adjustment time of the coding switch are as follow:

0---1 min	: 1 second
1---5 min	: 10 seconds
5---15 min	: 30 seconds
15---60 min	: 1 minute
60---90 min	: 5 minutes









### Microwave Power Chart

Display	900W	700W	450W	300W	100W
---------	------	------	------	------	------









### 3. Grill Cooking

- 1) Press the "  " button to activate the microwave function.  
"900" is blinking in the display and the microwave icon appears, "01:00" will display.  
Press "  " button five times to activate the grill cooking function.
- 2) When "  " display and enter grill mode, the grill power level 3 will flash, the default time "10:00" will display.
- 3) Press "  " or "  " to adjust the power (range 1, 2, 3, the minimum is level 1, the maximum is level 3.)  
Press "  " to confirm the power and enter cooking time setting status.
- 4) Press "  " or "  " to select the cooking time of grill. The MAX. time is 90 minutes.
- 5) Press "  " button to start cooking.









### 4. Convection Cooking

- 1) Press the "  " button to activate the microwave function.  
"900" is blinking in the display and the microwave icon appears, "01:00" will display.  
Press "  " button twice to activate the convection function.
- 2) When "  " lights, it enters convection mode, the default temperature 180 degrees is blinking, the default time "10:00" will display.
- 3) Press "  " or "  " to select temperature. The temperature is from 50 to 230 degrees. The temperature are 50, 100, 105, 110, 115, 120, 125, 130, 135, 140, 145, 150, 155, 160, 165, 170, 175, 180, 185, 190, 195, 200, 205, 210, 215, 220, 225, 230.  
Press "  " to confirm the temperature and enter cooking time setting status.
- 4) Press "  " or "  " to adjust the cooking time. The MAX. time is 5 hours.
- 5) Press "  " button to start cooking.







## 5. Grill Fan Cooking

- 1) Press the "  " button to activate the microwave function  
 "900" is blinking in the display and the microwave icon appears, "01:00" will display.  
 Press "  " button three times to activate the grill fan cooking function.
- 2) When "  " lights, it enters grill fan cooking mode. The default temperature 180 degrees is blinking, the default time "10:00" will display.
- 3) Press "  " or "  " to select the temperature between 100 to 230 degrees.  
 The temperature are 100, 105, 110, 115, 120, 125, 130, 135, 140, 145, 150, 155, 160, 165, 170, 175, 180, 185, 190, 195, 200, 205, 210, 215, 220, 225, 230.  
 Press "  " to confirm the temperature and enter cooking time setting status.
- 4) Press "  " or "  " to adjust the cooking time. The MAX. time is 5 hours.
- 5) Press "  " button to start cooking.















## 6. Convection+ Bottom heat Cooking

- 1) Press the "  " button to activate the microwave function  
 "900" is blinking in the display and the microwave icon appears, "01:00" will display.  
 Press "  " button four times to activate the convection +bottom heat function.
- 2) When "  " lights, it enters convection +bottom function.  
 The default temperature 180 degrees is blinking, the default time "10:00" will display.
- 3) Press "  " or "  " to select the temperature between 100 to 230 degrees.  
 The temperature are 100, 105, 110, 115, 120, 125, 130, 135, 140, 145, 150, 155, 160, 165, 170, 175, 180, 185, 190, 195, 200, 205, 210, 215, 220, 225, 230.  
 Press "  " to confirm the temperature and enter cooking time setting status.
- 4) Press "  " or "  " to adjust the cooking time. The MAX. time is 5 hours.
- 5) Press "  " button to start cooking.













## 7. Double Grill Cooking

- 1) Press the " " button to activate the microwave function  
 "900" is blinking in the display and the microwave icon appears, " " will display.  
 Press " " button six times to activate the double grill function.
- 2) When " " lights, it enters double grill function. The default time "10:00" will display.
- 3) Press " " or " " to adjust the cooking time. The MAX. time is 90 minutes.
- 4) Press " " button to start cooking.







## 8. Microwave + Grill Cooking.

- 1) Press the " " button to activate the microwave function  
 "900" is blinking in the display and the microwave icon appears, " " will display.  
 Press " " button ten times to activate the microwave+grill function.
- 2) When " " lights and " " flashes, it enters microwave +grill mode,  
 The default grill power "3" is blinking, the default cooking time "10:00" will display.
- 3) Press " " or " " to adjust microwave power (range 1,2,3, the minimum is 1, the maximum is level 3). Press " " to confirm the heat power and enter setting microwave power status.
- 4) Press " " or " " to adjust microwave power 700W,450W,300W and 100W. Press " " to confirm the microwave power and enter setting cooking time status.
- 5) Press " " or " " to adjust cooking time. The MAX. time is 90 minutes.
- 6) Press " " button to start cooking.

## 9. Microwave + Convection Cooking



- 1) Press the " " button to activate the microwave function  
 "900" is blinking in the display and the microwave icon appears, "01:00" will display.  
 Press " " button seven times to activate the microwave + convection function.
- 2) When " " lights and " " flashes, it enters microwave + convection mode. The default temperature 180 degrees is blinking. The default time "10:00" will display.
- 3) Press " " or " " to adjust the temperature between 50 to 230 degrees. The temperature are 50, 100, 105, 110, 115, 120, 125, 130, 135, 140, 145, 150, 155, 160, 165, 170, 175, 180, 185, 190, 195, 200, 205, 210, 215, 220, 225, 230. Press " " to confirm the temperature and enter setting microwave power status.
- 4) Press " " or " " to adjust microwave power 700W, 450W, 300W and 100W. Press " " to confirm the microwave power and enter setting cooking time status.
- 5) Press " " or " " to adjust cooking time. The MAX. time is 90 minutes.
- 6) Press " " button to start cooking.

## 10. Microwave + Grill Fan Cooking

- 1) Press the " " button to activate the microwave function  
 "900" is blinking in the display and the microwave icon appears, "01:00" will display.  
 Press " " button eight times to activate the microwave + grill fan function.
- 2) When " " lights and " " flashes, it enters microwave + grill fan mode. The default temperature 180 degrees is blinking. The default time "10:00" will display.
- 3) Press " " or " " to adjust the temperature between 100 to 230 degrees. The temperature are 100, 105, 110, 115, 120, 125, 130, 135, 140, 145, 150, 155, 160, 165, 170, 175, 180, 185, 190, 195, 200, 205, 210, 215, 220, 225, 230. Press " " to confirm the temperature and enter setting microwave power status.











- 4) Press " + "or" - " to adjust microwave power 700W,450W,300W and 100W. Press " ▷|| " to confirm the microwave power and enter setting cooking time status.
- 5) Press " + "or" - " to adjust cooking time. The MAX.time is 90 minutes.
- 6) Press " ▷|| " button to start cooking.

## 11. Microwave + Bottom grill+ Convection Cooking











- 1) Press the " ≡ " button to activate the microwave function  
 "900" is blinking in the display and the microwave icon appears, "01:00" will display.  
 Press " ≡ " button nine times to activate the microwave+bottom grill+convection function.
- 2) When "  " lights and "  " flashes,it enters microwave +bottom grill mode, The default temperature 180 degrees is blinking. The default time "10:00" will display.
- 3) Press " + "or" - " to adjust the temperature between100 to 230 degrees. The temperature are 100,105,110,115,120,125,130,135, 140,145,150,155,160,165,170,175,180,185,190, 195,200,205,210, 215,220,225,230. Press " ▷|| " to confirm the temperature and enter setting microwave power status.
- 4) Press " + "or" - " to adjust microwave power 700W,450W,300W and 100W. Press " ▷|| " to confirm the microwave power and enter setting cooking time status.
- 5) Press " + "or" - " to adjust cooking time. The MAX.time is 90 minutes.
- 6) Press " ▷|| " button to start cooking.











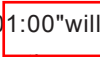

## 12. Microwave + Double Grill Cooking

- 1) Press the "  " button to activate the microwave function  
 "900" is blinking in the display and the microwave icon appears, "01:00" will display.  
 Press "  " button eleven times to activate the microwave+double grill function.
- 2) When "  " lights and "  " flashes it enters microwave+double grill mode. The default time "10:00" will display. The default power 300 is blinking.
- 3) Press "  " or "  " to adjust microwave power 700W, 450W, 300W and 100W. Press "  " to confirm the microwave power and enter setting cooking time status.
- 4) Press "  " or "  " to adjust cooking time. The MAX.time is 90 minutes.
- 5) Press "  " button to start cooking.

## 13. Auto Cook

- 1) Press the "  " button to activate the microwave function  
 "900" is blinking in the display and the microwave icon appears, "01:00" will display.  
 Press "  " button thirteen times to activate the auto cook function.
- 2) When "  " lights, it enters auto cook mode. The default menu "P01" is blinking.  
 Time, weight, the first number of the automatic programs are shown in the display.
- 3) Press "  " or "  " to select auto menu. "P01", "P02"... "P13" will display.
- 4) Press "  " to confirm the auto menu and enter setting weight status.
- 5) Press "  " or "  " to select weight of the menu.
- 6) Press "  " button to start cooking.
  - If auto menu is with preheating, when preheating temperature arrives, open the door and put the food inside, you should press "  " to start cooking.





## 14. Auto Defrost

- 1) Press the "" button to activate the microwave function  
 "900" is blinking in the display and the microwave icon appears, "" will display.  
 Press "" button twelve times to activate the auto defrost function.
  - 2) When "" lights, it enters auto defrost mode. The default menu "d01" is blinking.  
 Time, weight, the first number of the automatic programs are shown in the display.
  - 3) Press "" or "" to select auto defrost type. "d01", "d02" will display.
  - 4) Press "" to confirm the auto defrost type and enter setting weight status.
  - 5) Press "" or "" to select weight of the menu.
  - 6) Press "" button to start cooking.
- Press "" to keep defrosting after turning over the food.

Program	Category	Item
d01 (defrost)**	Meat, poultry and fish	If you hear a beep, the combi microwave oven stops. Turn the food and press the start/pause button to continue the defrosting program.
d02 (defrost)**	Bread, cake and fruit	
P01**	Vegetables	Fresh vegetables
P02**	Side dishes	Potatoes - peeled/cooked
P03*	Side dishes	Potatoes - roasted If you hear a beep, turn the food. The combi microwave oven starts the next fase automatically.
P04	Poultry/ Fish	Chicken pieces/ Fish pieces If you hear a beep, turn the food. The combi microwave oven starts the next fase automatically.
P05*	Bakery	Cake
P06*	Bakery	Apple pie
P07*	Bakery	Quiche
P08**	Reheat	Drink/soup
P09**	Reheat	Plated meal
P10**	Reheat	Sauce/stew/dish
P11*	Convenience	Frozen - pizza
P12*	Convenience	Frozen-Oven chips If you hear a beep, turn the food. The combi microwave oven starts the next fase automatically.
P13*	Convenience	Frozen - lasagne



## 15. Preheating Function

The preheating function can be activated after you have chosen the functions: Convection, Grill fan, bottom -convection, MW-convection, MW-Grill fan and Microwave -Bottom-convection.

- 1) Press " " button. The preheating icon appears in the display.
- 2) Press " " button to start preheating. You can stop the preheating by opening the oven door or by pressing the " " button.
- 3) When preheating temperature arrives, the buzzer will ring three times. If do not press " " to start cooking, after 2 hours, the buzzer will ring once and return to standby status.
- 4) When preheating temperature arrives, put the food inside and press " " to cook, the preheating symbol will go out.

Note: The preheating function only works if you have already chosen one of the modes above. During preheating, the microwave function is switched off.

## 16. Lock-out Function for Children

Lock: In waiting state, press " " at the same time for 3 seconds, there will be a long "beep" denoting entering into the children-lock state and " " indicator will light.

Unlock: In locked state, press " " for 3 seconds, there will be a long "beep" denoting that the lock is released, and " " indicator will disappear.

## 17. Display Specification

- (1) If open the door during cooking, you should press " " to continue cooking.
- (2) The oven lamp will light up all the time if the door is opened.
- (3) When the cooking is stopped, the lamp will go out.
- (4) When the oven is in setting state or pause state, including auto menu and defrost program, if no operation in 5 minutes, it will enter into the off state.
- (5) When setting the oven, if no operation in 10 seconds, it will confirm automatically.

## Trouble shooting

<b>Normal</b>	
Microwave oven interfering TV reception	Radio and TV reception may be interfered when microwave oven operating. It is similar to the interference of small electrical appliances, like mixer, vacuum cleaner, and electric fan. It is normal.
Dim oven light	In low power microwave cooking, oven light may become dim. It is normal.
Steam accumulating on door, hot air out of vents	In cooking, steam may come out of food. Most will get out from vents. But some may accumulate on cool place like oven door. It is normal.
Oven started accidentally with no food in.	It is forbidden to run the unit without any food inside. It is very dangerous.

<b>Trouble</b>	<b>Possible Cause</b>	<b>Remedy</b>
Oven can not be started.	(1) Power cord not plugged in tightly.	Unplug. Then plug again after 10 seconds.
	(2) Fuse blowing or circuit breaker works.	Replace fuse or reset circuit breaker (repaired by professional personnel of our company)
	(3) Trouble with outlet.	Test outlet with other electrical appliances.
Oven does not heat.	(4) Door not closed well.	Close door well.



According to Waste of Electrical and Electronic Equipment (WEEE) directive, WEEE should be separately collected and treated. If at any time in future you need to dispose of this product please do NOT dispose of this product with household waste. Please send this product to WEEE collecting points where available.





عادي	
ربما يتم التشويش على استقبال بث الراديو والتلفاز أثناء تشغيل الميكروويف. وهو مماثل للتشويش الذي تحدثه بعض الأجهزة الكهربائية الصغيرة، مثل الخلاط والمكنسة الكهربائية والمروحة الكهربائية. ويعد أمرًا طبيعيًا.	فرن الميكروويف يسبب تشويشًا على إرسال التلفاز
عند الطهي بطاقة الميكروويف المنخفضة، قد تصبح إضاءة الفرن خافتة. ويعد أمرًا طبيعيًا.	مصباح الفرن خافت
أثناء الطهي، قد ينبعث البخار من الطعام. ستخرج معظمها من فتحات التهوية. لكن بعضه قد يتراكم على مكان بارد مثل باب الفرن. ويعد أمرًا طبيعيًا.	تكثف البخار على الباب وخروج هواء ساخن من فتحات التهوية
يحظر تشغيل الوحدة دون وجود طعام بداخلها. حيث يمثل ذلك خطورة كبيرة.	تشغيل الفرن بالخطأ بدون وجود طعام بداخله

الحل	السبب المحتمل	المشكلة
افصله عن مصدر الكهرباء. ثم أعد توصيله بعد مرور 10 ثوان.	(1) كابل الطاقة ليس موصلًا بإحكام.	لا يمكن تشغيل الفرن.
استبدل المصهر أو أعد تعيين قاطع الدائرة الكهربائية (يجب أن يتم الاستبدال على يد طاقم متخصص معتمد من شركتنا)	(2) احترق المصهر أو قاطع الدائرة الكهربائية قيد التشغيل.	
اختبر مأخذ التيار الكهربائي مع أجهزة كهربائية أخرى.	(3) توجد مشكلة بمأخذ التيار الكهربائي.	
أغلق الباب جيدًا.	(4) الباب غير مغلق جيدًا.	الفرن لا يقوم بالتسخين.

وفقًا للتوجيه الخاص بنفايات الأجهزة الكهربائية والإلكترونية (WEEE)، يجب تجميع مثل هذه النفايات ومعالجتها بشكل منفصل. إذا أردت التخلص من هذا المنتج في أي وقت في المستقبل، يُرجى عدم التخلص من هذا المنتج مع النفايات المنزلية. برجاء إرسال هذا المنتج إلى مراكز تجميع نفايات الأجهزة الكهربائية والإلكترونية إن أمكن ذلك.



## 15. وظيفة التسخين المسبق

يمكن تنشيط وظيفة التسخين المسبق بعد اختيار الوظائف:  
توزيع الحرارة، ومروحة الشواية، وتوزيع الحرارة السفلية، والميكروويف - توزيع الحرارة، والميكروويف-مروحة الشواية، والميكروويف-توزيع الحرارة السفلية.

- (1) اضغط على الزر "F". يظهر رمز التسخين المسبق على شاشة العرض.
  - (2) اضغط على الزر "▶" لبدء التسخين المسبق. يمكنك إيقاف التسخين المسبق من خلال فتح باب الفرن أو من خلال الضغط على الزر "▶".
  - (3) عند الوصول إلى درجة حرارة التسخين المسبق، يرن الجرس ثلاث مرات. إذا لم تضغط على "▶" لبدء الطهي، سيرن الجرس مرة أخرى بعد ساعتين ويتحول الجهاز إلى وضع الاستعداد.
  - (4) عند الوصول إلى درجة حرارة التسخين المسبق، ضع الطعام داخل الجهاز واضغط على "▶" لبدء الطهي، وسيطفى رمز التسخين المسبق.
- ملحوظة: لا تعمل وظيفة التسخين المسبق إلا إذا اخترت بالفعل أحد الأوضاع المذكورة أعلاه. أثناء عملية التسخين المسبق، يتم إيقاف تشغيل وظيفة الميكروويف.

## 16. وظيفة القفل المخصصة للأطفال

- القفل: في حالة الانتظار، اضغط على "□" في الوقت نفسه لمدة 3 ثوانٍ، وسيصدر صوت "تنبيه" طويل يشير إلى الدخول في حالة قفل الأطفال، وسيضيء مؤشر "C".
- إلغاء القفل: في حالة القفل، اضغط على "□" لمدة 3 ثوانٍ، وسيصدر صوت "تنبيه" طويل يشير إلى تحرير القفل وسيختفي المؤشر "C".

## 17. مواصفات شاشة العرض

- (1) في حالة فتح الباب أثناء عملية الطهي، يجب عليك الضغط على "▶" لمتابعة الطهي.
- (2) سيضيء دائماً مصباح الفرن أثناء فتح الباب.
- (3) عند إيقاف عملية الطهي، سينطفى المصباح.
- (4) عندما يكون الفرن في وضع الإعداد أو الإيقاف المؤقت، بما في ذلك برنامج القائمة التلقائية وإذابة الثلج، إذا لم يتم إجراء أي عملية خلال 5 دقائق، فسيتحول الجهاز إلى وضع الإيقاف.
- (5) عند إعداد الفرن، في حالة عدم إجراء أي عملية خلال 10 ثوانٍ، فسيتم التأكيد تلقائياً.

14. إذابة الثلج تلقائيًا

(1) اضغط على الزر "⏸" لتنشيط وظيفة الميكروويف

يومض "900" على شاشة العرض ويظهر رمز الميكروويف، وسيُعرض "01:00".

اضغط على الزر "⏸" اثنتي عشرة مرة لتنشيط وظيفة إذابة الثلج تلقائيًا.

(2) عندما يضيء "⏸"، يدخل الجهاز في وضع إذابة الثلج تلقائيًا. تومض القائمة الافتراضية "d01".

يُعرض الوقت والوزن والرقم الأول من البرنامج التلقائي على شاشة العرض.

(3) اضغط على "+" أو "-" لتحديد لاختيار النوع إذابة الثلج تلقائيًا. وسيُعرض "d01"، أو "d02".

(4) اضغط على "▶" لتأكيد نوع إذابة الثلج التلقائي والدخول إلى وضع إعداد الوزن.

(5) اضغط على "+" أو "-" لتحديد الوزن في القائمة.

(6) اضغط على الزر "▶" لبدء الطهي.

• اضغط على "▶" لاستمرار تشغيل إذابة الثلج بعد الانتهاء من الطعام.

العصر	الفئة	البرنامج
إذا سمعت صفارة، يعني هذا توقف مجموعة فرن الميكروويف. اقلب الطعام واضغط على زر البدء/الإيقاف المؤقت لمتابعة برنامج إذابة التجميد.	للحوم والنواجن والأسماك الخبز والكعك والفلكية	d01 (إذابة التجميد) ** d02 (إذابة التجميد) **
الخضروات الطازجة	الخضروات	**P01
البطاطا المقشرة/المطبوخة	الأطباق الجانبية	**P02
البطاطا المشوية	الأطباق الجانبية	*P03
اقلب الطعام إذا سمعت صفارة. تبدأ مجموعة فرن الميكروويف المرحلة التالية تلقائيًا	النواجن/الأسماك	P04
قطع النجاج/قطع السمك	المعجنات	*P05
اقلب الطعام إذا سمعت صفارة. تبدأ مجموعة فرن الميكروويف المرحلة التالية تلقائيًا.	المعجنات	*P06
الكعك	المعجنات	*P07
فطيرة التفاح	إعادة التسخين	**P08
مشروب/حساء	إعادة التسخين	**P09
وجبة ملفوفة برقائق معدنية	إعادة التسخين	**P10
صلصة/لحمة/صحن	الراحة	*P11
البيتزا المجمدة	الراحة	*P12
رقائق الفرن	الراحة	*P12
اقلب الطعام إذا سمعت صفارة. تبدأ مجموعة فرن الميكروويف المرحلة التالية تلقائيًا	الراحة	*P13
لازانيا مجمدة		

- البرامج التي تحتوي على \* هي مسبقة التسخين أثناء التسخين المسبق، يتوقف وقت الطهي ويتم تشغيل رمز التسخين المسبق. بعد التسخين المسبق، سوف تسمع تنبيهًا وسيومض رمز التسخين المسبق.
- تستخدم البرامج ذات العلامة \*\* فقط وظيفة الميكروويف.



## 12. الطهي باستخدام الميكروويف + الشواية المزدوجة

- 1) اضغط على الزر "≡" لتنشيط وظيفة الميكروويف  
يومض "900" على شاشة العرض ويظهر رمز الميكروويف، وسُعرض "01:00".  
اضغط على الزر "≡" إحدى عشرة مرة لتنشيط وظيفة الطهي باستخدام الميكروويف + الشواية المزدوجة.
- 2) عندما يضيء "☞" ويومض "☐"، يدخل الجهاز في وضع الميكروويف + الشواية المزدوجة. وسُعرض الوقت الافتراضي "10:00". كما تومض الطاقة الافتراضية 300.
- 3) اضغط على "++" أو "—" لضبط طاقة الميكروويف على 700 وات، أو 450 وات، أو 300 وات، أو 100 وات. اضغط على "▶|>" لتأكيد طاقة الميكروويف والدخول إلى وضع إعداد وقت الطهي.
- 4) اضغط على "++" أو "—" لضبط وقت الطهي. الحد الأقصى للوقت 90 دقيقة.
- 5) اضغط على الزر "▶|>" لبدء الطهي.

## 13. الطهي التلقائي

- 1) اضغط على الزر "≡" لتنشيط وظيفة الميكروويف  
يومض "900" على شاشة العرض ويظهر رمز الميكروويف، وسُعرض "01:00".  
اضغط على الزر "≡" ثلاثين مرات لتنشيط وظيفة الطهي التلقائي.
  - 2) عندما يضيء "☞"، يدخل الجهاز في وضع الطهي التلقائي. تومض القائمة الافتراضية "P01". يُعرض الوقت والوزن والرقم الأول من البرنامج التلقائي على شاشة العرض.
  - 3) اضغط على "++" أو "—" لتحديد القائمة التلقائية. سيُعرض "P01"، "P02".... "P13".
  - 4) اضغط على "▶|>" لتأكيد القائمة التلقائية والدخول إلى وضع إعداد الوزن.
  - 5) اضغط على "++" أو "—" لتحديد الوزن في القائمة.
  - 6) اضغط على الزر "▶|>" لبدء الطهي.
- إذا كانت القائمة التلقائية تتضمن وضع التسخين المسبق، فعند الوصول إلى درجة حرارة التسخين المسبق، افتح الباب وضع الطعام داخل الجهاز، ومن ثم اضغط على "▶|>" لبدء الطهي.

(4) اضغط على "+" أو "-" لضبط طاقة الميكروويف على 700 وات، أو 450 وات، أو 300 وات، أو 100 وات. اضغط على "▶" لتأكيد طاقة الميكروويف والدخول إلى وضع إعداد وقت الطهي.

(5) اضغط على "+" أو "-" لضبط وقت الطهي. الحد الأقصى للوقت 90 دقيقة.

(6) اضغط على الزر "▶" لبدء الطهي.

11. الطهي باستخدام الميكروويف + الشواية السفلية + توزيع الحرارة

(1) اضغط على الزر "≡" لتنشيط وظيفة الميكروويف

يومض "900" على شاشة العرض ويظهر رمز الميكروويف، وسيُعرض "01:00".

اضغط على الزر "≡" تسع مرات لتنشيط وظيفة الطهي باستخدام الميكروويف + الشواية السفلية + توزيع الحرارة.

(2) عندما يضيء "☞" ويومض "☞"، يدخل الجهاز في وضع الميكروويف + الشواية السفلية، وتومض درجة الحرارة الافتراضية 180 درجة. وسيُعرض الوقت الافتراضي "10:00".

(3) اضغط على "+" أو "-" لضبط درجة الحرارة بين 100 إلى 230 درجة. درجات الحرارة 100، و105، و110، و115، و120، و125، و130، و135، و140، و145، و150، و155، و160، و165، و170، و175، و180، و185، و190، و195، و200، و205، و210، و215، و220، و225، و230. اضغط على "▶" لتأكيد درجة الحرارة والدخول إلى وضع إعداد طاقة الميكروويف.

(4) اضغط على "+" أو "-" لضبط طاقة الميكروويف على 700 وات، أو 450 وات، أو 300 وات، أو 100 وات. اضغط على "▶" لتأكيد طاقة الميكروويف والدخول إلى وضع إعداد وقت الطهي.

(5) اضغط على "+" أو "-" لضبط وقت الطهي. الحد الأقصى للوقت 90 دقيقة.

(6) اضغط على الزر "▶" لبدء الطهي.

9. الطهي باستخدام الميكروويف + توزيع الحرارة

(1) اضغط على الزر "⏸️" لتنشيط وظيفة الميكروويف

يومض "900" على شاشة العرض ويظهر رمز الميكروويف، وسيُعرض "01:00".

اضغط على الزر "⏸️" سبع مرات لتنشيط وظيفة الميكروويف + توزيع الحرارة.

(2) عندما يضيء "⏸️" ويومض "⊗"، يدخل الجهاز في وضع الميكروويف + توزيع الحرارة، وتومض درجة الحرارة الافتراضية 180 درجة. وسيُعرض الوقت الافتراضي "10:00".

(3) اضغط على "⊕" أو "⊖" لضبط درجة الحرارة بين 50 إلى 230 درجة. درجات الحرارة 50، و100، و105، و110، و115، و120، و125، و130، و135، و140، و145، و150، و155، و160، و165، و170، و175، و180، و185، و190، و195، و200، و205، و210، و215، و220، و225، و230. اضغط على "⏸️" لتأكيد درجة الحرارة والدخول إلى وضع إعداد طاقة الميكروويف.

(4) اضغط على "⊕" أو "⊖" لضبط طاقة الميكروويف على 700 وات، أو 450 وات، أو 300 وات، أو 100 وات. اضغط على "⏸️" لتأكيد طاقة الميكروويف والدخول إلى وضع إعداد وقت الطهي.

(5) اضغط على "⊕" أو "⊖" لضبط وقت الطهي. الحد الأقصى للوقت 90 دقيقة.

(6) اضغط على الزر "⏸️" لبدء الطهي.

10. الطهي باستخدام الميكروويف + مروحة الشواية

(1) اضغط على الزر "⏸️" لتنشيط وظيفة الميكروويف

يومض "900" على شاشة العرض ويظهر رمز الميكروويف، وسيُعرض "01:00".

اضغط على الزر "⏸️" ثمان مرات لتنشيط وظيفة الميكروويف + مروحة الشواية.

(2) عندما يضيء "⏸️" ويومض "⊗"، يدخل الجهاز في وضع الميكروويف + مروحة الشواية، وتومض درجة الحرارة الافتراضية 180 درجة. وسيُعرض الوقت الافتراضي "10:00".

(3) اضغط على "⊕" أو "⊖" لضبط درجة الحرارة بين 100 إلى 230 درجة. درجات الحرارة 100، و105، و110، و115، و120، و125، و130، و135، و140، و145، و150، و155، و160، و165، و170، و175، و180، و185، و190، و195، و200، و205، و210، و215، و220، و225، و230. اضغط على "⏸️" لتأكيد درجة الحرارة والدخول إلى وضع إعداد طاقة الميكروويف.

7. الطهي مع استخدام الشواية المزدوجة

(1) اضغط على الزر "≡"؛ لتنشيط وظيفة الميكروويف

يومض "900" على شاشة العرض ويظهر رمز الميكروويف، وسيُعرض "01:00".

اضغط على الزر "≡"؛ ست مرات لتنشيط وظيفة الطهي مع استخدام الشواية المزدوجة.

(2) عندما يضيء "☐"، يستخدم الجهاز وظيفة الشواية المزدوجة. وسيُعرض الوقت الافتراضي "10:00".

(3) اضغط فوق "+" أو "-" لضبط مدة الطهي. الحد الأقصى للوقت 90 دقيقة.

(4) اضغط على الزر "▶"؛ لبدء الطهي.

8. الطهي باستخدام الميكروويف + الشواية.

(1) اضغط على الزر "≡"؛ لتنشيط وظيفة الميكروويف

يومض "900" على شاشة العرض ويظهر رمز الميكروويف، وسيُعرض "01:00".

اضغط على الزر "≡"؛ عشر مرات لتنشيط وظيفة الطهي باستخدام الميكروويف + الشواية.

(2) عندما يضيء "☐" ويومض "☐"، يدخل الجهاز في وضع الميكروويف + الشواية، وتومض طاقة الشواية الافتراضية "3"، وسيُعرض وقت الطهي الافتراضي "10:00".

(3) اضغط على "+" أو "-" لضبط طاقة الميكروويف (النطاق 1، 2، و3، حيث يكون الحد الأدنى هو المستوى 1، والحد الأقصى هو المستوى 3). اضغط على "▶" لتأكيد طاقة الحرارة والدخول إلى وضع إعداد طاقة الميكروويف.

(4) اضغط على "+" أو "-" لضبط طاقة الميكروويف على 700 وات، أو 450 وات، أو 300 وات، أو 100 وات. اضغط على "▶" لتأكيد طاقة الميكروويف والدخول إلى وضع إعداد وقت الطهي.

(5) اضغط على "+" أو "-" لضبط وقت الطهي. الحد الأقصى للوقت 90 دقيقة.

(6) اضغط على الزر "▶"؛ لبدء الطهي.

5. الطهي مع استخدام مروحة المشواة

(1) اضغط على الزر "≡"; لتنشيط وظيفة الميكروويف

يومض "900" على شاشة العرض ويظهر رمز الميكروويف، وسيُعرض "01:00".

اضغط على الزر "≡"; ثلاث مرات لتنشيط وظيفة الطهي مع استخدام مروحة الشواية.

(2) عندما يضيء "⊗"، يدخل الجهاز في وضع الطهي مع استخدام مروحة المشواة. تومض درجة الحرارة الافتراضية 180 درجة، وسيُعرض الوقت الافتراضي "10:00".

(3) اضغط على "+" أو "-" لاختيار درجة الحرارة بين 100 إلى 230 درجة.

درجات الحرارة و100، و105، و110، و115، و120، و125، و130، و135، و140، و145، و150، و155، و160، و165، و170، و175، و180، و185، و190، و195، و200، و205، و210، و215، و220، و225، و230.

اضغط على "▶" لتأكيد درجة الحرارة والدخول إلى وضع إعداد وقت الطهي.

(4) اضغط فوق "+" أو "-" لضبط مدة الطهي. الحد الأقصى للوقت 5 ساعات.

(5) اضغط على الزر "▶" لبدء الطهي.

6. الطهي باستخدام توزيع الحرارة + الحرارة السفلية

(1) اضغط على الزر "≡"; لتنشيط وظيفة الميكروويف

يومض "900" على شاشة العرض ويظهر رمز الميكروويف، وسيُعرض "01:00".

اضغط على الزر "≡"; أربع مرات لتنشيط وظيفة توزيع الحرارة + الحرارة السفلية.

(2) عندما يضيء "⊗"، يدخل الجهاز في وظيفة توزيع الحرارة + الحرارة السفلية.

تومض درجة الحرارة الافتراضية 180 درجة، وسيُعرض الوقت الافتراضي "10:00".

(3) اضغط على "+" أو "-" لاختيار درجة الحرارة بين 100 إلى 230 درجة.

درجات الحرارة و100، و105، و110، و115، و120، و125، و130، و135، و140، و145، و150، و155، و160، و165، و170، و175، و180، و185، و190، و195، و200، و205، و210، و215، و220، و225، و230.

اضغط على "▶" لتأكيد درجة الحرارة والدخول إلى وضع إعداد وقت الطهي.

(4) اضغط فوق "+" أو "-" لضبط مدة الطهي. الحد الأقصى للوقت 5 ساعات.

(5) اضغط على الزر "▶" لبدء الطهي.

### 3. الطهي باستخدام المشواة

- 1) اضغط على الزر "⏏" لتنشيط وظيفة الميكروويف. يومض "900" على شاشة العرض ويظهر رمز الميكروويف، وسيُعرض "01:00".  
اضغط على الزر "⏏" خمس مرات لتنشيط وظيفة الطهي باستخدام الشواية.
- 2) عند عرض "⏏" والدخول إلى وضع الشواية، يومض المستوى الثالث لطاقة الشواية، وسيُعرض الوقت الافتراضي "10:00".
- 3) اضغط على "+" أو "-" لضبط مستوى الطاقة (النطاق 1، 2، و3، حيث يكون الحد الأدنى هو المستوى 1، والحد الأقصى هو المستوى 3).
- اضغط على "▶" لتأكيد الطاقة والدخول إلى وضع إعداد وقت الطهي.
- 4) اضغط على "+" أو "-" لتحديد وقت الطهي بالشواية. الحد الأقصى للوقت 90 دقيقة.
- 5) اضغط على الزر "▶" لبدء الطهي.

### 4. الطهي بتوزيع الحرارة

- 1) اضغط على الزر "⏏" لتنشيط وظيفة الميكروويف. يومض "900" على شاشة العرض ويظهر رمز الميكروويف، وسيُعرض "01:00".  
اضغط على الزر "⏏" مرتين لتنشيط وظيفة توزيع الحرارة.
- 2) عندما يضيء "⊗"، يدخل الجهاز في وضع توزيع الحرارة، وتومض درجة الحرارة الافتراضية 180 درجة، وسيُعرض الوقت الافتراضي "10:00".
- 3) اضغط على "+" أو "-" لتحديد درجة الحرارة. تتراوح درجة الحرارة من 50 إلى 230 درجة. درجات الحرارة 50، 100، 105، 110، 115، 120، 125، 130، 135، 140، 145، 150، 155، 160، 165، 170، 175، 180، 185، 190، 195، 200، 205، 210، 215، 220، 225، و230.
- اضغط على "▶" لتأكيد درجة الحرارة والدخول إلى وضع إعداد وقت الطهي.
- 4) اضغط فوق "+" أو "-" لضبط مدة الطهي. الحد الأقصى للوقت 5 ساعات.
- 5) اضغط على الزر "▶" لبدء الطهي.

## تعليمات التشغيل

يستخدم فرن الميكروويف هذا خاصية التحكم الإلكتروني الحديث لتعيين معلمات الطهي من أجل تلبية احتياجاتك الخاصة بالطهي بصورة أفضل.

## 1. إعداد الساعة

عند توصيل فرن الميكروويف بالكهرباء، يومض "00:00"، ويرن الجرس مرة واحدة.

(1) اضغط على "+" أو "-" لتعيين الوقت الصحيح (بين 00:00 و 23:59).

(2) بعد تعيين الوقت الصحيح، اضغط على "||>". تم ضبط الساعة.

ملحوظة: عند توصيل الفرن بالكهرباء، في حالة عدم إجراء أي عملية، فسيتم عرض "00:00" بشكل دائم.

في حالة عدم الضغط على "||>", فسيتم تأكيد إعداد الساعة في غضون 3 ثوان.

## 2. الطهي بالميكروويف

(1) اضغط على الزر "≡"; لتنشيط وظيفة الميكروويف. يومض "900" على شاشة العرض ويظهر رمز الميكروويف، وسيُعرض "01:00".

(2) اضغط على "+" أو "-" لضبط طاقة الميكروويف (900، 700، 450، 300، 100)، واضغط على الزر "||>" لتأكيد طاقة الميكروويف وإدخال حالة إعداد وقت الطهي، ومن ثم سيُعرض وقت الطهي.

(3) اضغط على الزر "+" أو "-" لتعيين وقت الطهي. عندما تبلغ الطاقة 900 وات، يكون الحد الأقصى للوقت هو 30 دقيقة ويكون 90 دقيقة مع حدود الطاقة الأخرى.

(4) اضغط على الزر "||>" لبدء الطهي.

ملاحظة: الكميات المدرجة الخاصة بوقت ضبط مفتاح الترميز على النحو الآتي:

1---0	: دقيقة	: ثانية واحدة
5---1	: دقيقة	: 10 ثواني
15---5	: دقيقة	: 30 ثواني
60---15	: دقيقة	: دقيقة واحدة
90---60	: دقيقة	: 5 دقائق

## جدول طاقة الميكروويف

شاشة العرض	900 وات	700 وات	450 واط	300 وات	100 وات
------------	---------	---------	---------	---------	---------

الوظيفة		الوضع	
التسخين		الهواء الساخن + الحرارة السفلية	استخدم هذه الوظيفة لتحميص قطع كبيرة من اللحم والبيتزا، إلخ.
		الشواية المزوجة	استخدم هذه الوظيفة لتحميص قطع كبيرة من اللحم والبيتزا، إلخ.
الدمج		الهواء الساخن	الهواء الساخن + الميكروويف استخدم هذه الوظيفة لثوي وجبات الطعام بسرعة.
		شواية بالمروحة	الميكروويف + الشواية مع المروحة
		الشواية	الميكروويف + الشواية استخدم هذه الوظيفة لطهي الوجبات بسرعة وفي الوقت نفسه إعطاء الوجبة اللون البني الذهبي للقشرة (الغراتان أيضا). يتم تنشيط الميكروويف والشواية في نفس الوقت. يقوم الميكروويف بالطهي وتقوم الشواية بالثوي.
		الهواء الساخن + الحرارة السفلية	استخدم هذه الوظيفة لتحميص قطع كبيرة من اللحم والبيتزا، إلخ.
البرامج التلقائية		P01 - P13	برامج الطهي التلقائي
		d01 + d02	إذابة التجميد
إذابة التجميد			إذابة التجميد



يمكنك التعرف على مستويات الطاقة التي يمكنك اختيارها والأطعمة التي تناسبها مستويات الطاقة تلك في الجدول أدناه.

مستوى الطاقة	الطعام
900 واط	- غلي الماء، إعادة التسخين - طهي الدجاج، الأسماك، الخضروات
700 واط	- إعادة التسخين - طهي الفطر، المحار - طهي أطباق تحتوي على البيض والجبن
450 واط	- طبخ الأرز، الحساء
300 واط	- إذابة الثلج - تنويب الشوكولاتة والزبدة
100 واط	- إذابة تجميد الأطعمة الحساسة/الرفيعة - إذابة تجميد الأطعمة غير منتظمة الشكل - تليين الأيس كريم - السماح للعجين بالانتفاخ

الوظائف

الوظيفة		الوضع	
الميكروويف		الميكروويف	استخدم وظيفة الميكروويف لطهي وإعادة تسخين الخضروات ورقائق البطاطا والأرز والأسماك واللحوم.
التسخين		الهواء الساخن	يمكنك استخدام الهواء الساخن من تحضير وجبات الطعام بنفس الطريقة التي تُحضّر بها في الفرن التقليدي. الميكروويف غير نشط. يُنصح بتسخين الفرن مسبقًا قبل وضع الوجبة فيه.
		شواية بالمروحة	استخدم هذه الوظيفة لشوي الوجبات وفي الوقت نفسه إعطاء الوجبة اللون البني الذهبي للقشرة.
		الشواية	الشواية مناسبة جدًا لتحضير قطع رقيقة من اللحم والأسماك.

# التشغيل

## لوحة التحكم والميزات

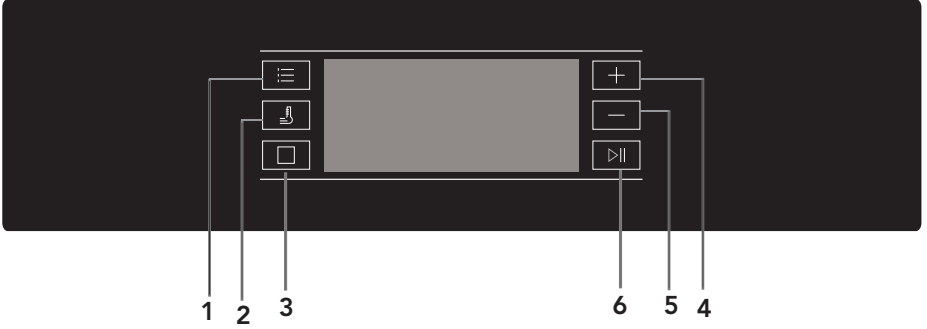

- 1) زر الطاقة/الوزن
- 2) زر التسخين المسبق السريع
- 3) زر الإلغاء/قفل حماية الأطفال
- 4) زر الضبط
- 5) زر الضبط
- 6) زر التشغيل/الإيقاف المؤقت

قم بتركيب الصينية.  
1. تحقق من وضع العمود.

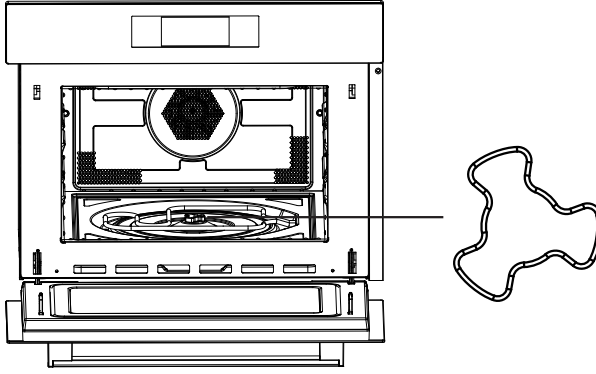

2. اضبط زاوية الصينية، يجب أن تشير بكرة الصينية إلى البكرة الأخرى لذراع العمود.

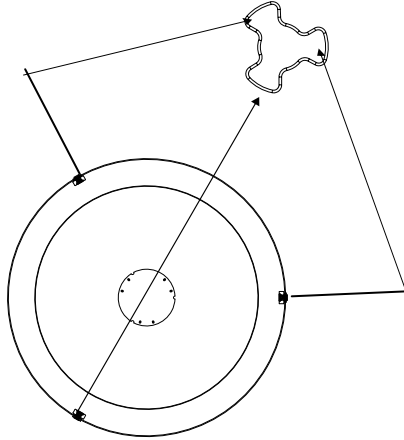

3. ضع الصينية على العمود واضبطها قليلاً.

أقراها بعناية واحتفظ بها للرجوع إليها مستقبلاً

\*\* يجب الحرص على عم إزاحة القرصي البوار عند إزالة الأوعية من الجهاز. (للجهزة الثابتة والأجهزة المدمجة التي تستخدم على سطح ضاوي او اعلى من 900مم فوق الأرض ولها اقراص بواره قابله للغسل. لكن هذا لا ينطبق على الأجهزة ذات الباب الأفقي العنلي الذي يعمل بمغامل).

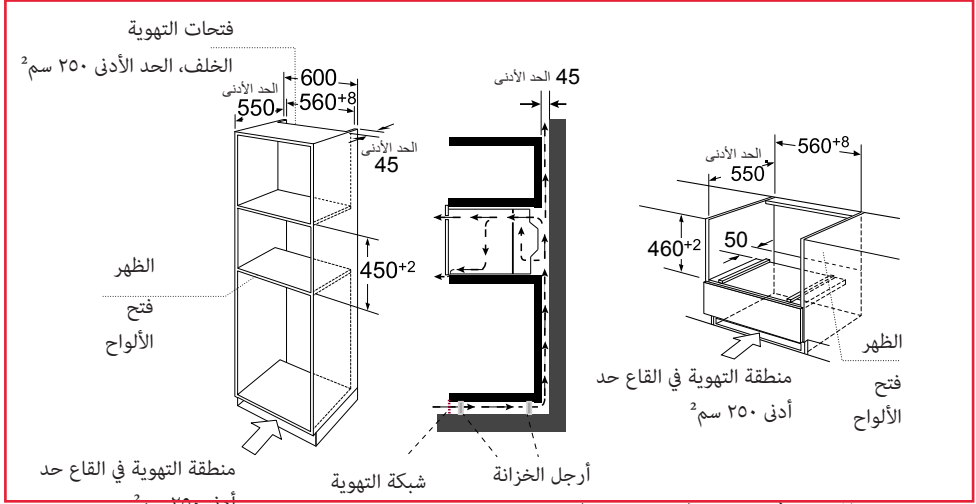

ملاحظة: يجب أن تكون هناك فجوة فوق الفرن.

## الدمج

- لا تمسك الجهاز أو تحمله عن طريق مقبض الباب. لا يمكن لمقبض الباب أن يتحمل وزن الجهاز وقد يتكسر.

1. ادفع الميكروويف إلى داخل الصندوق بعناية، مع التأكد من وجوده في المنتصف.
2. افتح الباب واربط الميكروويف بواسطة البراغي المقدمة.

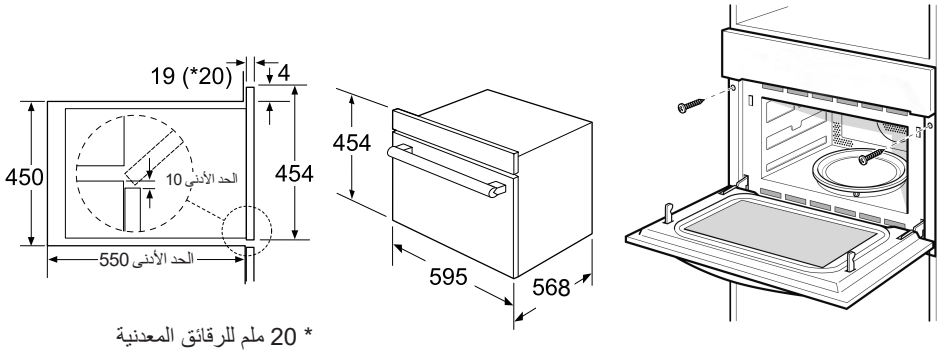

## معلومات مهمة حول التركيب

- هذا الجهاز غير مخصص للاستخدام في البيئات الصناعية.
- يرجى مراعاة تعليمات التركيب المقدمة وملاحظة أنه يجب تركيب هذا الجهاز من قبل فني مؤهل فقط.
- تم تزويد الجهاز بقابس ويجب توصيله بمقبس مثبت ومؤرض بشكل صحيح.
- في حالة الحاجة إلى مقبس جديد، يجب أن يتم التركيب وتوصيل الكابل من قبل كهربائي مؤهل فقط. في حالة عدم القدرة على الوصول إلى القابس بعد التركيب، يجب أن يكون جهاز الفصل متعدد الأقطاب موجودًا على جانب التركيب مع وجود فجوة تلامس لا تقل عن 3 مم.
- يجب عدم استخدام المهائيات، أو الشرائط متعددة المسالك أو كابلات التوصيل. قد تؤدي زيادة الحمل إلى نشوب حريق.



قد يسخن السطح الخارجي أثناء التشغيل.

### الموضع

- خطر! لا تقم بتفكيك هذا الجهاز. يمكن أن يؤدي لمس المكونات الداخلية لهذا الجهاز إلى حدوث إصابة شخصية خطيرة أو إلى الوفاة.
- ضع فرن الميكروويف مواجهًا للأسفل على سطح مستوي وثابت.
- تأكد من وجود تهوية كافية حول فرن الميكروويف. أبق مسافة خالية في الخلف والجوانب حوالي 10 سم على الأقل.
- لا تقم بتغطية فتحات التهوية.
- لا يجب إزالة الأقدام القابلة للتعديل.
- لا تضع فرن الميكروويف بالقرب من مصدر حرارة.
- يمكن أن تؤثر أجهزة الإرسال والاستقبال مثل أجهزة الراديو والتلفزيون على تشغيل فرن الميكروويف.

## التركيب والتوصيل

- 1- صمم هذا الجهاز للخدمة المنزلية فقط.
- 2- صمم الجهاز للاستخدام المبيت داخل الجدران فقط. ولم يصمم لوضعه على سطح نضد أو طاولة، أو لاستخدامه داخل دولااب.
- 3- فضلاً لاحظ تعليمات التركيب الخاصة.
- 4- ويمكن تركيب هذا الجهاز داخل جدار بسمك (60) سم داخل دولااب يركب على الجدار بعمق (55) سم على الأقل وارتفاع (85) سم من أرضية الغرفة.
- 5- الجهاز مزود بمقيس للتوصيل فقط بمصدر طاقة آمن ومركب بطر بقة سليمة وتم تأريضه.
- 6- إذا لم يكن الجهاز مجهزًا بكابل رئيسي ومقيس أو وسيلة أخرى للفصل عن الشبكة الرئيسية بفتحة اتصال للعزل الكامل، فيجب دمج جهاز عزل في التثبيت III على كل قطب تتوافق مع شروط فئة الجهد لزانة الكهربياني المثبت بشكل دائم وفقاً للوائح التثبيت.
- 7- إذا لم يكن الجهاز مزوداً بكابل رئيسي وقابس أو وسائل أخرى ، فيجب حماية عزل أسلاك التثبيت. على سبيل المثال ، عن طريق عزل التغطية ذات تصنيف درجة حرارة مناسب.
- 8- يجب عدم وضع الجهاز في خزانة.
- 9- فولتية الموصلات الرئيسية يجب أن تتوافق والفلتنية المبينة في لوحة المعاييرة للجهاز.
- 10- يجب أن يتم تركيب المقبس واستبدال كابل التوصيل بواسطة فني كهرباء مؤهل. وبعد عملية التركيب إذا لم يمكن الوصول للمقبس، فيجب إحضار جهاز فصل لكافة الأقطاب ووضعها على جانب التركيب مع فتحه اتصال تبلغ 3 ملم على الأقل.
- 11- وصلات المهياة ، والأشرطة متعددة المسالك وأسلاك التوصيل للوصلات يجب ألا تستخدم. كثرة التحميل قد تؤدي إلـ مخاطرة الحريق.



السطح الخارجي للجهاز قد يكون حاراً خلال التشغيل.

## إعداد الفرن أسماء أجزاء وملحقات الفرن

أخرج الفرن وجميع المواد من الكرتونة، وتجويف الفرن الخاص بك يأتي مع الملحقات التالية:

- |   |                     |
|---|---------------------|
| 1 | صينية المينا        |
| 1 | مجموعة القرص الدوار |
| 1 | كتيب التعليم        |

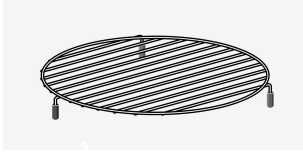

8

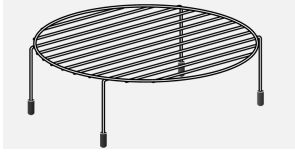

9

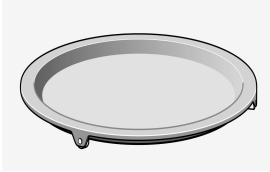

10

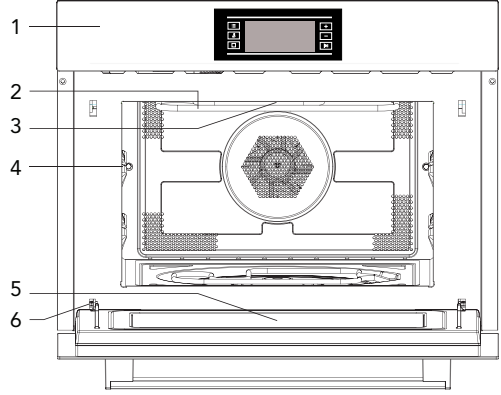

7

8. حامل الشواية القصير  
9. حامل الشواية الطويل  
10. حلة الشواية

1. لوحة التحكم  
2. عناصر الشواية  
3. الإضاءة  
4. المستوى  
5. زجاج الباب  
6. المفصلة  
7. عمود القرص الدوار

## تركيب القرص الدوار

المحور (الجزء السفلي)

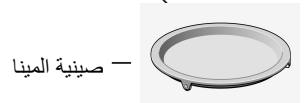

عمود القرص الدوار

- a. لا تضع صينية المينا رأساً على عقب مطلقاً. لا يجب تقييد صينية المينا على الإطلاق.  
b. يجب استخدام صينية المينا أثناء الطهي دائماً.  
c. يجب دائماً وضع كافة الأطعمة وحوايات الأطعمة على صينية المينا لطيها.  
d. في حالة وجود شرخ أو كسر في صينية المينا أو مجموعة القرص الدوار، اتصل بأقرب مركز خدمة معتمد.

المواد التي يمكن استخدامها في فرن الميكروويف

الأواني	ملاحظات
صحن التحمير	اتبع إرشادات جهة التصنيع. يجب وضع قاعدة صحن التحمير على مسافة 3/16 بوصة (5 مم) على الأقل فوق القرص الدوار. قد يؤدي الاستخدام غير الصحيح إلى كسر القرص الدوار.
أدوات المائدة	الأمنة لفرن الميكروويف فقط. اتبع إرشادات جهة التصنيع. لا تستخدم الصحن المشروخة أو المكسورة.
البرطمانات الزجاجية	احرص دائماً على نزع الغطاء. استخدمها فقط لتسخين الطعام حتى يصبح دافئاً فقط. معظم البرطمانات الزجاجية ليست مقاومة للحرارة وقد تنكسر.
الأواني الزجاجية	فقط أواني الفرن الزجاجية المقاومة للحرارة. تأكد من خلوها من الأجزاء المعدنية. لا تستخدم الصحن المشروخة أو المكسورة.
أكياس الطهي	اتبع إرشادات جهة التصنيع. تجنب إغلاقها باستخدام رابط معدني. قم بعمل فتحات للسماح بانبعاث البخار.
الأطباق والأكواب الورقية	استخدمها في الطهي قصير الأمد/التدفئة فقط. لا تترك الفرن بدون رقابة أثناء الطهي.
المناشف الورقية	استخدمها لتغطية الطعام عند إعادة تسخينه ولامتصاص الدهون. استخدمها مع الإشراف عند الطهي لمدة قصيرة فقط.
ورق الطهي	استخدمه كغطاء للحيلولة دون تناثر الطعام أو لتغطيته عند الطهي بالبخار.
البلاستيك	الأمنة لفرن الميكروويف فقط. قم باتباع إرشادات جهة التصنيع. يجب أن يكون مدون عليها ما يفيد باستخدامها الآمن في أفران الميكروويف. بعض الحاويات البلاستيكية تصبح أكثر رقة عندما يسخن الطعام بداخلها. "أكياس السلق" و"الأكياس البلاستيكية المغلفة بإحكام ينبغي أن تكون مشقوقه أو مثقوبة أو ذات فتحة تهوية وفقاً لتوجيهات الطرد.
الأغطية البلاستيكية	الأمنة لفرن الميكروويف فقط. استخدمها لتغطية الطعام أثناء الطهي للحفاظ على الرطوبة. لا تدع الغطاء البلاستيكي يلمس الطعام.
موازين الحرارة	فقط التي يمكن استخدامها بأمان داخل فرن الميكروويف (موازين الحرارة الخاصة باللحوم والحلوى).
ورق الشمع	استخدمه كغطاء للحيلولة دون تناثر الطعام والحفاظ على رطوبته.

المواد التي ينبغي تجنب وضعها في فرن الميكروويف

الأواني	ملاحظات
صينية ألومنيوم	ربما يحدث لها تقوس. انقل الطعام إلى طبق آمن الاستخدام داخل أفران الميكروويف.
أواني الطعام المصنوعة من الكرتون والمزودة بمقبض معدني	ربما يحدث لها تقوس. انقل الطعام إلى طبق آمن الاستخدام داخل أفران الميكروويف.
الأواني المعدنية أو ذات الأجزاء المعدنية	يعمل المعدن على عزل الطعام عن طاقة الميكروويف. وربما تتسبب الأجزاء المعدنية في حدوث تقوس.
الأربطة السلكية المعدنية	ربما تتسبب في حدوث تقوس واندلاع حريق بداخل الفرن.
الأكياس الورقية	ربما تتسبب في اندلاع حريق بداخل الفرن.
أواني الفوم البلاستيكية	ربما تنصهر أواني الفوم البلاستيكية أو تُلوث السائل الموجود بداخلها عند تعرضها لدرجات الحرارة العالية.
الخشب	يجف الخشب عند استخدامه بداخل فرن الميكروويف وربما يتشقق أو ينكسر.



## التنظيف

احرص على فصل الجهاز عن مصدر التيار الكهربائي.

1. نظف تجويف الفرن بعد الاستخدام بقطعة قماش مبللة قليلاً.
2. نظف الملحقات بالطريقة المعتادة بالماء والصابون.
3. يجب تنظيف إطار الباب ومانع التسرب الخاص به والأجزاء المجاورة بعناية في حالة اتساخها باستخدام قطعة قماش مبللة.
4. لا تستخدم منظفات كاشطة أو ممسحات معدنية حادة لتنظيف الباب الزجاجي للفرن نظرًا لأنها قد تخدش السطح، مما قد يؤدي إلى تهشم الزجاج.
5. نصيحة تنظيف---لتنظيف أسهل من أجل جدران التجويف التي يلامسها الطعام المطهي: ضع نصف ليمونة في وعاء، أضف 300 مل ماء (1/2 باينت) وقم بتسخينها على طاقة ميكروويف 100% لمدة 10 دقائق. امسح الفرن لتنظيفه باستخدام قطعة قماش جافة وناعمة.

## الأواني

### تنبيه

### خطر إصابة الأشخاص

من الخطير قيام شخص غير مختص بإجراء أي أعمال صيانة أو إصلاح والتي تضمن إزالة الغطاء الذي يحمي من التعرض لطاقة الميكروويف.

انظر التعليمات الواردة في "المواد التي يمكن استخدامها أو يجب تجنب استخدامها في فرن الميكروويف". قد يكون هناك بعض الأواني غير المعدنية التي ليست آمنة لاستخدامها في الميكروويف. إذا ساورك الشك، يمكنك اختبار الأواني المعنية باتباع الإجراء أدناه

اختبار الإناء:

1. قم بملء حاوية ميكروويف آمنة بكوب (1) من الماء البارد (250 مل) بالإضافة للإناء ذي الصلة.
2. قم بتشغيل الفرن بأقصى طاقة لمدة دقيقة (1).
3. المس الإناء بحرص. إذا كان الإناء الفارغ دافئًا، فلا تستخدمه في الطهي داخل فرن الميكروويف.
4. يجب ألا تتجاوز مدة الطهي (1) دقيقة.

- فصل الاتصال في جميع الأقطاب التي توفر فصلاً كاملاً في فئة تحمل الجهد الزائد الثالثة، تشير التعليمات إلى أن يجب أن تتم إضافة وسيلة للفصل في الأسلاك الثابتة وفقاً لقواعد السلك.
- 43 الاتصال بشبكة الكهرباء وتوصيل العناصر الفردية.
- 44 السماح بفصل الجهاز بعد التثبيت، عن طريق المقبس القابل للوصول أو مفتاح في الأسلاك الثالثة، ما لم يكن الجهاز مزوداً بباب أفقي يفتح من الأسفل.

لتقليل مخاطر إصابة الأفراد  
تأريض التركيب

خطر

مخاطر الصدمة الكهربائية

يمكن أن يتسبب لمس بعض المكونات الداخلية في حدوث إصابة شخصية خطيرة أو وفاة. لا تقم بفك هذا الجهاز

للتقليل من مخاطر إصابة الأشخاص  
تركيب التأريض

خطر!

مخاطر الصعق الكهربائي

إن لمس بعض مكونات الجهاز الداخلية قد يسبب إصابات شخصية خطيرة أو حتى الموت. ولا تفك أجزاء هذا الجهاز إطلاقاً.

تحذير

مخاطر الصعق الكهربائي

يمكن أن يتسبب التأريض السيئ في الصعق الكهربائي. لا توصل الكهرباء للجهاز من منفذ الطاقة حتى يتم تركيب الجهاز وتأريضه بطريقة سليمة.

هذا الجهاز يجب أن يؤرض. وفي حالة حدوث قصور أو عطل فإن التأريض يقلل من مخاطر الصدمة الكهربائية، وذلك بتوفير مسار آمن سلكي لهروب التيار الكهربائي. وهذا الجهاز مزود بسلك له موصل أرضي وقابس أرضي. يجب توصيل القابس وإدخاله في المخرج الصحيح الذي تم تركيبه وتأريضه على نحو سليم.

في حال عدم فهم التعليمات على نحو كامل، فضلاً استشر فني كهربائي مؤهل أو مندوب خدمة وصيانته، أو إذا كان لديك شك في طريقة التأريض الصحيحة للجهاز، وفي حالة ضرورة استخدام سلك وصلة كهربائية يجب أن تستخدم فقط النوع ذو 3 أسلاك

1- يتم التزويد بسلك إمداد قصير المدى للطاقة لتقليل مخاطر تعقد السلك الطويل التعثر عليه.

2- في حالة استخدام سلك توصيل طويل:

أ- يجب أن يكون المعيار الكهربائي لظم السلك أو الوصلة على أقل تقدير أعلى أو مماثل للمعيار الكهربائي للجهاز.

ب- سلك الوصلة يجب أن يكون من النوع ذو 3 أسلاك المؤرض.

ج- يجب أن يرتب السلك الطويل بحيث لا يتدلى من سطح النضد أو الطاولة، وحتى لا يسحبه أو يجره الأطفال أو يتعثروا عليه شخص ما بطريقة غير مقصودة.

تنظيف الجهاز

تأكد من فصل الجهاز عن إمداد الطاقة .

1- نظف جوف الفرن بعد الاستخدام بقطعة قماش رطبة نوعاً ما.

2- نظف الملحقات في ماء صابون بالطريقة العادية.

3- إطار الباب والجلود والأجزاء المجاورة لها يجب أن تنظف بعناية بقطعة قماش رطبة عندما تتسخ.

23. ليس الغرض من الجهاز الاستخدام من خلال الأشخاص (من بين ذلك الأطفال) ذوي الإعاقة، الإعاقات الذهنية والحسية، أو قليبي الخبرة والمعرفة، ما لم يتم الإشراف عليهم وتوجيه التعليمات لهم فيما يتعلق باستخدام الجهاز من خلال الشخص المسئول عن سلامتهم.
24. يجب مراقبة الأطفال لضمان عدم عبثهم بالجهاز.
25. لا يجب أن يتم وضع الفرن الميكروويف في صندوق، ما لم يتم اختباره في صندوق.
26. الجهاز غير مصمم للتشغيل بواسطة وسائل مؤقت خارجي أو نظام تحكم عن بعد منفصل.
27. **تحذير:** تأكد من فصل الجهاز قبل تبديل اللبنة لتجنب إمكانية حدوث صدمة كهربائية.
28. قد تصبح القطع القابلة للمس في وضع ساخن أثناء الاستخدام. يجب إبعاد الصبيان وعدم استخدام منظف البخار.
29. يمكن أن يسخن سطح درج التخزين
30. لا تقم باستخدام معدات التنظيف الصلبة الكاشطة أو أدوات الاحتكاك المعدنية الصلبة لتنظيف باب الفرن الزجاجي لأن ذلك قد يؤدي إلى حكة بالسطح، والذي قد يسفر عن تكسر الزجاج.
31. يصبح الفرن أثناء الاستخدام ساخناً. لذلك يجب الاحتراس لتجنب لمس العناصر الساخنة داخل الفرن.
32. ينصح باستخدام مسبار استشعار درجة الحرارة فقط لهذا الفرن. (للأفران المزودة بسهولة استخدام مسبار استشعار درجة الحرارة)
33. يجب وضع السطح الخلفي للجهاز في الاتجاه المقابل للحائط.
34. لا يجوز وضع فرن المايكروويف في الخزانة.
35. إن فرن المايكروويف مصمم لتسخين الطعام والمشروبات. قد يؤدي تجفيف الطعام أو الملابس وتسخين وسائد التدفئة والشبابنت والاسفنجيات وقطع القماش المبللة وما شابه إلى خطر التعرض إلى إصابة أو اشتعال أو حريق.
36. لا يسمح باستخدام الحاويات المعدنية للأطعمة والمشروبات عند التسخين بالمايكروويف.
37. يجب عدم تركيب المايكروويف خلف اطار مغلق مثل الأبواب لنفاذي تعرض الجهاز للتسخين الزائد. تحذير: عندما يتم تشغيل المايكروويف بوظيفة كومبي وهي وظيفة جامعة بين المايكرووف والفرن الكهربائي يجب الإشراف على الأطفال من قبل شخص عاقل خشية التعرض للتسخين الزائد الصادر من المايكروويف. يجب عدم وضع الحة

38 لا يُسمح باستخدام الحاويات المعدنية للأطعمة والمشروبات أثناء الطهي بالمايكروويف. وهذا الشرط لا ينطبق إذا حدد الصانع حجماً وشكلاً مناسباً للحاويات المعدنية للاستخدام

بالميكروويف.

39 الفرن الميكروويف مصمم لتسخين الطعام والمشروبات. يمكن أن يؤدي جفاف الطعام أو الملابس وتسخين الوسائد والنعال والإسفنجة والقطعة الرطبة وما شابه ذلك إلى خطر الإصابة والاشتعال أو الحريق.

40 يجب أن تشير تعليمات الاستخدام للأجهزة الثابتة والمدمجة التي يتم استخدامها على ارتفاع يساوي أو يزيد عن 900 ملم فوق الأرضية والتي تحتوي على أرضية دوارة قابلة للفصل إلى أن يتم الحرص على عدم تحريك الأرضية الدوارة عند إزالة الحاويات من الجهاز. وهذا لا ينطبق على الأجهزة ذات الباب الأفقي الذي يفتح من الأسفل.

41 الفرن الميكروويف مصمم للاستخدام المدمج.

42 في الأجهزة الثابتة التي لا تحتوي على وسائل للفصل من الشبكة الكهربائية والتي تحتوي على

## تعليمات السلامة الهامة

## تحذير:

لتقليل مخاطر الحريق، الصدمة الكهربائية، الإصابة للأفراد أو التعرض لمقدرة الفرن الميكروويف الزائد عندما تقوم باستخدام الجهاز الخاص بك، اتبع الاحتياطات التالية، من بين ذلك:

1. **تحذير:** لا يجب تسخين سوائل أو أطعمة أخرى في أوعية مقفولة لأن ذلك قد يعرضها للانفجار.
2. **تحذير:** هناك خطورة كبيرة لأي فرد غير الفرد المختص فيما يتعلق بإزالة الغطاء الذي يحمي إزاء التعرض لمقدرة الفرن.
3. **تحذير:** عندما يتم تشغيل الفرن في وضع مزدوج، يجب أن يتم مراقبة الأطفال عند استخدامهم للفرن بسبب درجات الحرارة المتولدة. (فقط لسلسلة المشواة)
4. قم فقط باستخدام الأوعية المناسبة للاستخدام في الأفران الميكروويف.
5. يجب أن يتم تنظيف الفرن بانتظام ويجب إزالة أي بقايا أطعمة.
6. اقرأ واتبع مواصفات: يرجى إتباع الاحتياطات لتفادي التعرض الممكن لاستهلاك المزيد من مقدرة الفرن الميكروويف.
7. عندما يتم تسخين الطعام في أوعية بلاستيكية أو ورقية، يرجى مراقبة الفرن فقد يحدث اشتعال.
8. في حالة ملاحظة دخان، قم بإيقاف الفرن وفصل الطاقة عن الجهاز واطرك الباب مغلقاً لكتم أي الهبّة.
9. لا تقم بالطبخ الزائد عن الحد للطعام
10. لا تقم باستخدام فجوة الفرن لأغراض التخزين. لا تقم بتخزين أي مواد، مثل العيش، المطبوخات الخ... داخل الفرن.
11. قم بإزالة أي أربطة سلكية أو مسكات معدنية من الأوعية/الحقائب الورقية أو البلاستيكية قبل وضعها في الفرن.
12. قم بتركيب ووضع الفرن بناء على تعليمات التركيب المتاحة.
13. لا تقم بتسخين البيض الغير مقشر والبيض الني في أفران الميكروويف لأنها قد تنفجر، حتى بعد زوال سخون الفرن الميكروويف.
14. قم باستخدام هذه الجهاز فقط بناء على الاستخدامات المحددة والمنصوص عليها في هذا الكتيب. لقم تصميم هذا الفرن خصيصاً للتسخين. لم يتم تصميمه للاستخدام الصناعي أو في المختبرات.
15. هذا الجهاز مصمم للاستخدام في المنازل والتطبيقات المماثلة مثل مناطق مطابخ الموظفين في المتاجر والمكاتب والبيئات العملية الأخرى؛ من قبل العملاء في الفنادق والموتيلات والأنواع السكنية الأخرى؛ المنازل الزراعية؛ بيئات، نوع الإفطار والسوبر.
16. لا تقم بتخزين أو استخدام هذا الجهاز خارج المنزل.
17. لا تقم باستخدام هذا الفرن بالقرب من المياه، في قاعدة مثبلة أو بالقرب من حمام سباحة.
18. قد ترتفع درجة حرارة الأسطح القابلة للمس عندما يتم تشغيل الفرن. وتعرض الأسطح للسخونة أثناء الاستخدام، لا تقم بتغطية أي فتحات في الفرن.
19. لا تدع السلك مغلقاً أعلى الحافة على الطاولة أو في وضع معاكس.
20. إن الفشل في الحفاظ على الفرن في وضع نظيف يمكن أن يؤدي إلى تدهور السطح الأمر الذي يؤثر بالسلب على عمر الجهاز التشغيلي وقد يسفر عن حدوث مخاطر.
21. يجب هز أو رج محتويات زجاجات التغذية وأطعمة الأطفال وفحص درجة الحرارة قبل الاستهلاك، لتجنب حدوث أي حرائق.
22. تسخين الفرن للمشروبات يمكن أن يسفر عن غليان هائج متأخر، لذلك أحترس عندما تقوم بمسك الوعاء.

## احتياطات لتفادي احتمالية التعرض لطاقة الميكروويف الزائدة

- (a) لا تعتمد إلى تشغيل هذا الفرن أثناء فتح الباب، حيث قد يؤدي ذلك إلى التعرض لطاقة الميكروويف الخطرة. من المهم ألا يتم كسر الأقفال الداخلية أو العبث بها.
- (b) لا تضع أي شيء بين واجهة الفرن الأمامية والباب أو تسمح بتراكم الأوساخ أو بقايا المنظفات على الأسطح العازلة.
- (c) تحذير: إذا تلف الباب أو سداداته، فلا يجوز تشغيل الفرن حتى يتم إصلاحه من قبل شخص مؤهل.

### ملحق

إذا لم يتم الحفاظ على الجهاز في حالة جيدة من النظافة، فإن سطحه يمكن أن يتحلل، ويؤثر على عمر الجهاز، ويؤدي إلى حالة خطيرة.

### المواصفات

EL 45B MWC 60	EL 45B MWC	الطراز:
220 فولت~60 هرتز	230-240 فولت~50 هرتز	الجهود المقتر:
1600 واط	1650 واط	قدرة الدخل المقدرة (للميكروويف):
900 واط	900 واط	قدرة الخرج المقدرة (للميكروويف):
1700 واط	1750 واط	قدرة الدخل المقدرة (الشواية):
2100 واط	2300 واط	طاقة الدخل المقدرة (الشواية المزدوجة):
3200 واط	3350 واط	طاقة الدخل المقدرة (الشواية المزدوجة + الميكروويف):
1650 واط	1750 واط	قدرة الدخل المقدرة (الحمل الحراري):
44L	44L	سعة الفرن:
بقطر 360 ملم	بقطر 360 ملم	قطر القرص الدوار:
454 × 568 × 595 مم	454 × 568 × 595 مم	الأبعاد الخارجية:
36 كجم تقريباً	36 كجم تقريباً	الوزن الصافي:

# ELBA

## فرن الميكروويف كتيب التعليمات

الطراز: EL 45B MWC  
EL 45B MWC 60

يُرجى قراءة هذه التعليمات بعناية قبل استخدام فرن الميكروويف والاحتفاظ بها بعناية.

باتباع هذه التعليمات، تضمن إمكانية استخدام الفرن بحالة جيدة لسنوات عديدة.

احفظ هذه التعليمات بعناية



# ELBA

EL 45B MWC  
EL 45B MWC 60

أفران الميكروويف  
تعليمات المستخدم

العربية